

Combi

儿童安全座椅 The S

使用说明书

- 为了您孩子的安全，请于使用前阅读本使用说明书，在理解后按照记载内容来正确使用。
- 将本使用说明书保存在底盖的存储袋内。
- 请妥善保管本说明书，直到废弃不用此产品。若将本产品转赠他人，务必附上本说明书。

机动车儿童乘员用约束系统

- 产品执行标准：GB 27887-2011
- 质量组别：0+组，I组
- 适用体重：19kg以下
- 参考年龄：出生后到约4岁
- 本产品为ISOFIX儿童约束系统，适用于配备ISOFIX固定支架（柱）的汽车。



警告

重要——在儿童体重超过9kg之前，不要前向使用（参阅使用说明）。



注意

长时间使用会造成幼儿负担，尽量避免长时间连续使用，建议每使用一个小时便稍作休息。

使用前

使用各部件

车上安装及拆除

保养及其他

目录

使用前

使用前	2
各部件名称	3
使用条件	7
可以安装的座席	9
不能安装的汽车座席	10
本产品的安全使用	11

使用各部件

角度调节的使用方法	17
旋转座椅	18
座椅的安装和拆卸	19
儿童肩带位置的调节方法	21
让幼童乘坐的方法	23
让幼童离座的方法	26

车上安装和拆除

安装前事先准备	27
从车上安装的方法	29
安装完后的确认方法	32
从车上拆除的方法	33

保养及其他

内垫的使用方法	35
遮阳篷的使用方法	37
护套的安装和拆卸	40
清洁及保养方法	43
保管和废弃方法	44
汽车型号符合示例	45

使用前

承蒙购买公司产品儿童安全座椅，深表感谢。使用前请仔细阅读本说明书，然后正确使用。

〈关于旧产品的使用〉

- 严禁使用既往使用经历不明的产品，尤其严禁使用事故经历不明的产品。
- 当出现破裂或是较大伤痕、固定零件松动等情况时，严禁使用。可能会因碰撞事故或产品掉落等承受强烈冲击。

儿童安全座椅是在交通意外等情况发生时，为尽量减少损伤而设计的，但不保证完全没有受伤。在使用儿童安全座椅时，大人也必须同行。

● 关于标识

本书中所表示[危险][警告][注意]等标记，是指如果不遵守正确使用方法时，按照可以预料的危害或损害的迫切程度，大小程度进行区分，内容是非常重要的，请务必遵守。

标识	标识的内容
 危险	如果操作错误，会直接引致死亡或重大伤害。
 警告	如果操作错误，会有可能引致死亡或重大伤害。
 注意	如操作错误，会有可能造成伤害，或组件损坏。
 小提示	有关儿童安全座椅使用上建议参考的内容和有帮助的小提示。

各部件名称

请在使用前确认各部件是否齐全。

- 妥存收据（购买凭证）和本说明书。

本说明书以简单易明了的目的来描述，故与实际产品可能有异。

销售包装

本体



内垫

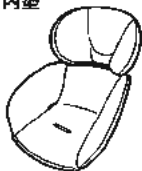

ISOFIX盖子



遮阳篷



底座套

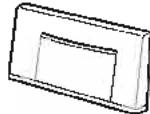

说明书（本书）



书中使用的“本体”、“座椅”、“头靠”、“底座”和“支撑腿”是指下面所示部件。

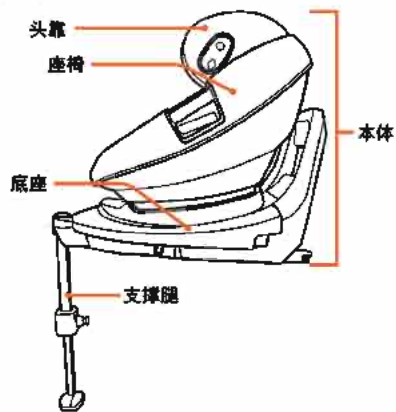

各部件名称

正面

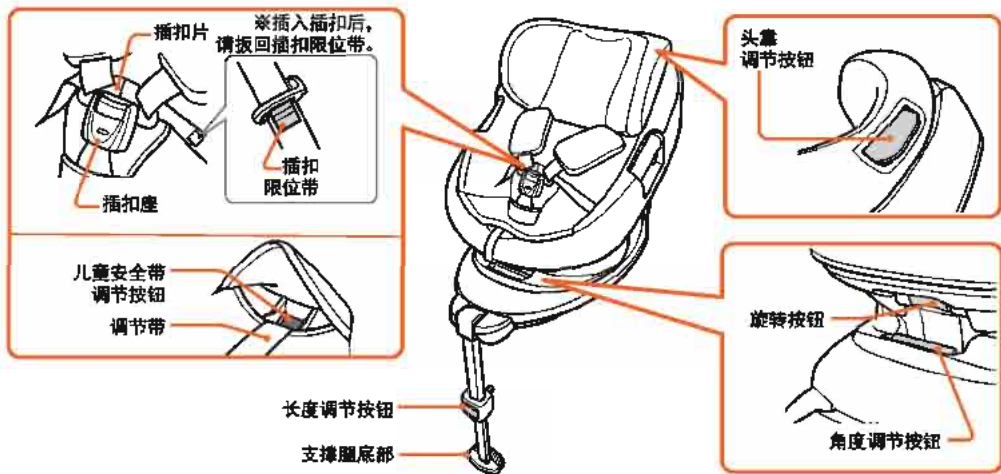

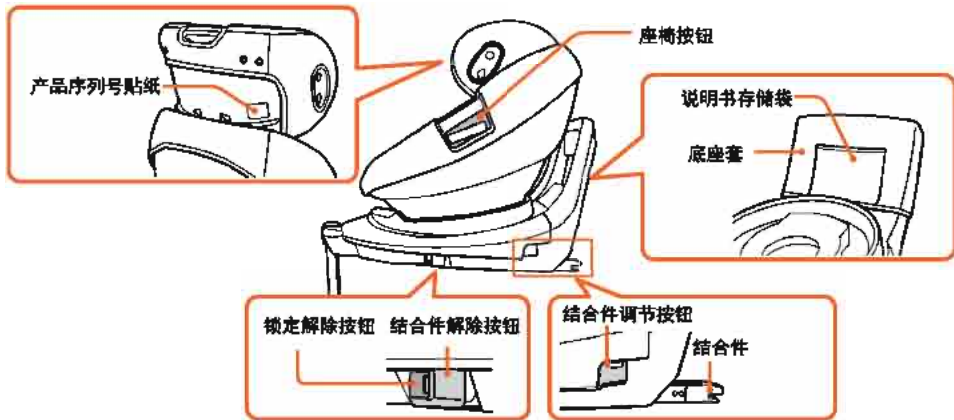

背面

侧面

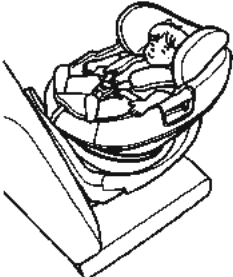

使用条件

本部分介绍如何确定安装方向，并根据孩子的体重使用内垫。

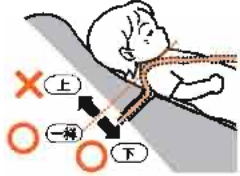
后向（相对行车方向后向安装）	
儿童条件	内垫的使用条件
 <p>参考身高：40cm~87cm 参考体重：2.5kg~13kg 参考年龄：新生儿~1岁6个月左右 * 新生儿：指出生时体重在2.5kg以上，且怀孕期满37周以上。</p>	<p>幼儿体重少于7kg时 一定要使用</p> <div style="display: flex; align-items: center;"> <div style="border: 1px solid black; padding: 5px; margin-right: 10px;"> <p>警告</p> <p>请务必正确安装内垫，并在充分贴合儿童身体的状态下使用。</p> </div>   </div> <p>体重7kg~13kg时 禁止使用</p>
	<p>肩带的位置</p> <p>请将儿童肩带调整至与小孩肩膀一样或略低于肩膀下的位置。</p> 

前向（相对行车方向前向安装）

儿童条件



参考身高：76cm~105cm
 参考体重：9kg~18kg
 参考年龄：1岁~约4岁
 *乘坐时儿童头部不能超过头靠。

警告

假如幼儿的体重少于9kg，请务必选用后向使用模式安装。前向使用模式安装是非常危险的。

内垫的使用条件

禁止使用

儿童肩带的位置

将儿童肩带调整为齐平或略高于儿童肩高。

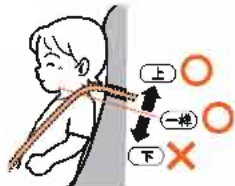

可以安装的座席

本产品为ISOFIX儿童安全座椅，适用于配备ISOFIX固定支架（柱）的汽车，并通过了GB 27887-2011标准。

ISOFIX儿童安全座椅只可安装在已被认可的汽车上。但是这并不表示可以安装于已经配备ISOFIX固定支架的任何汽车上。当使用此产品时，请务必阅读汽车制造商手册中有关ISOFIX固定点的说明。

幼儿体重	组别	类别	大小等级	固定器
小于13kg	0+组	半通用型 (半通用)	E	ISO/R1
			D	ISO/R2
			C	ISO/R3
9kg~18kg	I组	半通用型 (半通用)	A	ISO/F3

*前向时，除非靠背打到最直立的状态，否则并不一定适合所有的车辆安排。



注意

1. 这是ISOFIX儿童约束系统。符合GB 27887-2011。用于装有ISOFIX固定装置的车辆。
2. 该系统依据儿童约束系统的类别和固定装置的种类，安装在ISOFIX固定的位置（按照车辆手册的描述）。
3. 打算安装的ISOFIX儿童约束系统的质量组及ISOFIX尺寸类别为：I组；A；0+组；C、D、E。

关于 ISOFIX 固定支架

ISOFIX固定支架是指为了安装ISOFIX儿童安全座椅而在汽车座椅的靠背和座席之间安装的支架（柱）。根据不同的汽车类型，名称或位置可能会有不同，所以请检查汽车使用手册。



ISOFIX
固定支架

不能安装的汽车座席

即使是以下所示的汽车座席中没有提及的，若不能妥当的固定此儿童安全座椅，请勿使用本产品。

- 未配备 ISOFIX 固定支架（带）的汽车座椅。



- 设有安全气囊的汽车座席。（只设有侧气囊的座席则可进行安装。）



- 相对行车方向，横向或后向的汽车座席。



- 汽车座席极度凹凸不平，导致安装不稳的座席。



- 切勿安装于特殊设计的可滑动式汽车座席或座席底部设有收藏箱的汽车座席。



- 座席的座面过低或太高，或因为地板的形状引致支撑腿无法正常安装的座席。



本产品的安全使用

⚠危险

以下的错误操作，非但不能发挥儿童安全座椅应有功能，更会引致危险。

- 请勿让不符合使用条件的幼童乘坐本儿童安全座椅，或是安装在不合适的汽车座席上。



- 请按照使用说明书及本体上的指示将座椅固定，请不要用其他方式固定。



- 支撑腿处于收纳状态时请不要进行安装，请务必将支撑腿取出并调整长度再使用。



- 请勿安装于设有安全气囊的汽车座席上。意外时弹出的气囊会造成重大冲击，对幼儿构成危险。



- 本产品不能以车辆安全带固定。

危险

- 请勿让幼童在儿童安全座椅上站立，蹲身或跪坐在座面上。



- 汽车头枕可能会干扰儿童汽车安全座椅的座位，阻止儿童汽车安全座椅的倾斜和旋转操作，或妨碍座椅锁定到位。
如可能，拆下汽车头枕。若无法拆下汽车头枕，请将儿童汽车安全座椅安装至其他座席上。

紧急逃脱

有紧急事故时，家长
请按下带扣的按钮，
松开儿童安全带，
令幼童可以逃出车外。



本产品的安全使用

警告

以下的错误操作，非但不能发挥儿童安全座椅应有功能，更会引致危险。

- 请不要在安全带过松的情况下使用本儿童安全座椅，以免意外时幼童跌出，或令安全带缠脖子引致窒息。
- 儿童安全座椅经过强烈撞击或从高处坠下会因撞击后损害而失去保护功能，即使表面没有破损也绝对不能再使用。请更换儿童安全座椅。
- 不要让幼儿单独一个人留在车内。阳光强烈的日子，车内温度升高，有可能使幼儿脱水而引致死亡危险。这也是发生意外事故的根源。不要将儿童在无人照看的情况下放置在儿童安全座椅内。所以，幼儿必须与大人一同乘坐方可使用。



- 假如插扣被垃圾或食物残渣卡住而无法插紧，又或是因某些原因而未能松开插扣，请联络客户服务部或当地代理商。



- 儿童安全带如果有损坏的情形时，请不要使用。如需维修请联络客户服务部或当地代理商。



- 调节带没有固定在座垫里的时候，请勿使用，否则有缠绕脖子窒息的可能。



警告

- 请勿擅自改造儿童保护装置，或以本说明书记载以外的方法操作本儿童保护装置。



- 即便是幼儿没有坐到儿童座椅上的时候，也请务必使用结合件进行固定。当发生紧急刹车等情况时，有时会倒在车内，对驾驶造成不便。



- 请勿安装在紧急情况下会阻碍同乘乘客逃出的坐席上。



- 碰撞事故中易造成伤害的行李和物品应被妥善安放。
- 没有面套的儿童约束系统不能使用。
- 系统面套不能使用除制造商推荐的材料以外的其它材料，面套材料影响儿童约束系统总体的性能。
- 没有认证许可的产品和经过改装的产品是危险的，并且附近没有制造商提供的安装说明也是很危险的。

本产品的安全使用

⚠注意

以下的错误操作，非但不能发挥儿童安全座椅应有功能，更会引致危险。

- 请小心勿让车门或其他可动部分夹到儿童安全座椅。



- 在阳光直接照射下，本体插扣片等金属变热，因而对幼儿会造成灼伤。将幼儿放置于儿童安全座椅前，请先触摸儿童安全座椅各部分以确保不会对幼儿造成灼伤后再使用。



- 请勿放置未被固定的物件在车内，以免紧急刹车时幼儿被物件所伤。



- 如果儿童安全座椅的表面材料是用皮革所制成，那么在安装后留在表面的折痕可能不会消除。

- 请勿在有儿童乘坐时安装、拆卸、搬运。

- 如果将儿童座椅当作普通的椅子使用，可能会因翻倒而导致受伤。请勿以本书中未记载的方法使用。



- 请勿拆下本儿童保护装置的面套使用，并请勿替换本产品以外的组件。（以免影响受冲击时儿童保护装置的安全性）



- 操作或调节时请加倍小心，以免指甲被夹到或卷入插扣里面。



- 请勿在驾驶时调节儿童安全座椅，而且切勿让其他同行的幼儿触摸儿童安全座椅。

- 儿童约束系统的刚性部分和塑料部件应该正确放置和安装，才能使他们在正常的车辆使用中，确保儿童约束系统不被车里的活动座椅或车门卡住。

⚠ 日常检查

为了发挥儿童安全座椅的功能，行车前应该做好以下检查。

儿童安全带的松紧度是否适合幼儿。

插扣片是否牢固地插入在插扣座中，显示圈标志是否呈现绿色。

儿童安全座椅是否牢固的安装在车辆座椅上，前后左右摇动底座进行确认。

调节支撑腿的长度，使支撑腿底部紧贴汽车地板。



检查儿童安全带是否调整至正确位置。

组合件应牢牢地固定在汽车ISOFIX安装套件上。

检查组合件调节按钮的颜色指示器是否显示锁定状态（“绿色”可见）。

检查组合件解除按钮的颜色指示器是否显示锁定状态（“绿色”可见）。



- 检查儿童安全带是否扭曲或松弛。
- 请尽量将腰带拉低，令其固定在幼儿骨盆位置。

※图中所示是前向模式使用的例子

角度调节的使用方法

倾斜角度可根据儿童的需求情况分5个等级调节。

- ① 当向前拉角度调节按钮时；
- ② 调整座椅靠背角度。
(前向和后向模式皆有5个等级可调)

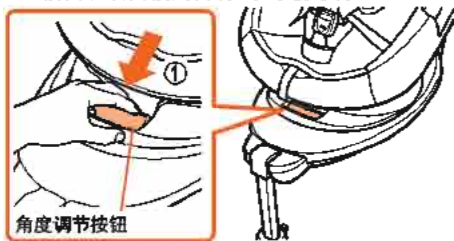

- 调节座椅角度时，请勿让儿童的手和手指等靠近座椅。注意其他乘员的双手，手和手指等可能会被卡住，甚至受伤。
- 注意不要让垃圾、食物碎屑或其他异物进入部件之间的间隙，这可能会导致故障。

- 2 松开角度调节按钮，试着前后摇动座椅以确保锁定到位。



完成调节操作后，请确保角度调节按钮发出“咔嚓”声后返回至初始位置，且座椅锁定到位。（如未锁定到位，这可能会对碰撞时的安全性能产生负面影响。）

旋转座椅

座椅可以旋转，以便儿童更容易就座和高座。

- ① 向上按压旋转按钮的同时，旋转座椅。
- ② 座椅开始旋转后，可释放旋转按钮。旋转座椅，直至其发出“咔嚓”声锁定到前向或后向位置。



- 左右摇动座椅，以确保锁定到位。
※ 由于结构原因，即使锁定到位，也会感到座椅轻微摇晃并发出咯咯声。这是正常的，且不影响正常使用。



小提示

小提示：后向模式时，为避避免难操作旋转按钮，请把座椅角度调到最直立的状态。

危险

- 请勿在儿童汽车安全座椅侧转的情况下行驶车辆，否则儿童汽车安全座椅将无法正常使用，对儿童有危险。
- 行驶期间不要旋转座椅。

注意

- 调节座椅角度时，请勿让儿童的手和手指等靠近座椅。注意其他乘员的双手，手和手指等可能会被卡住，甚至受伤。
- 注意不要让垃圾、食物碎屑或其他异物进入部件之间的间隙，这可能会导致故障。

警告

- 完成旋转操作后，请确保旋转按钮发出“咔嚓”声后返回至初始位置，且座椅锁定到位。（如未锁定到位，这可能会对碰撞时的安全性能产生负面影响。）

座椅的安装和拆卸

座椅可以拆卸，以便于安装到车辆上。

拆卸座椅

- ① 向上推动旋转按钮的同时，
② 旋转座椅，使其与底座成 90° 。
(请参阅“旋转座椅”。)



- ① 抓住位于左右两侧手柄上的座椅按钮的同时，
② 提起座椅。
※ 必须同时操作两个座椅按钮，才能提起座椅。

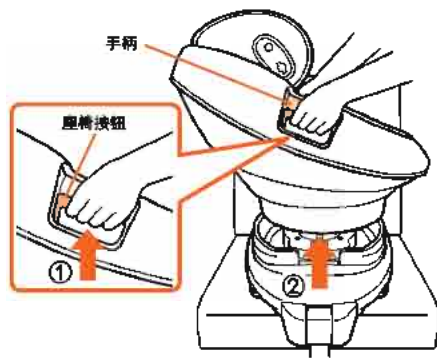

安装座椅

- 1 ① 提起座椅，使其与底座成 90° 。
② 将座椅底部与底座的圆形对齐，并将座椅置于底座上。

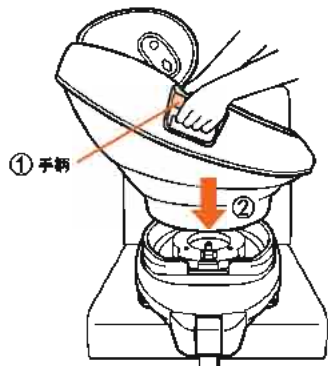

- 2 旋转座椅，直至其发出“咔嚓”声锁定到前向或后向位置。



注意

- 拆除座椅时，请勿让儿童的手和手指等靠近座椅。还要注意其他乘员的双手。手和手指等可能会被卡住，甚至受伤。
- 注意不要让垃圾、食物碎屑或其他异物进入部件之间的间隙。这可能会导致故障。

儿童肩带位置的调节方法

本产品根据孩子的成长情况，在使用时可以改变肩带的位置。儿童肩带的位置，可以作8阶段的调节。

儿童肩带位置参考

● 后向模式使用时

请将肩带调节至小孩肩膀一样或肩膀下的位置。

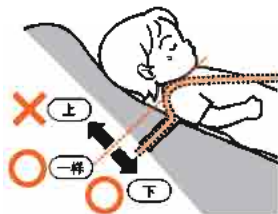

● 前向模式使用时

请将肩带调节至小孩肩膀一样或肩膀上的位置。

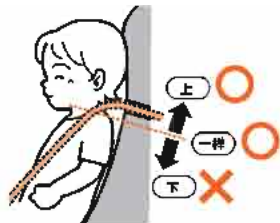

- 1 ① 按下儿童安全带调节带按钮（里面）的同时，
② 向前拉动左右两侧的儿童安全带，以放松儿童安全带。
※ 即使拉扯肩带套，儿童安全带也不会变松。

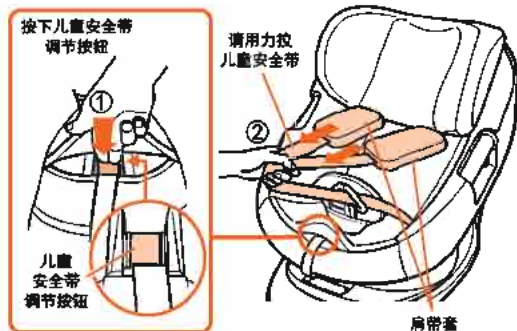

- 2 ① 拉起头靠调节按钮的同时，调整头靠的高度。
② 在适当的位置松开头靠调节按钮。
③ 试着上下移动头靠以确保其固定妥当。

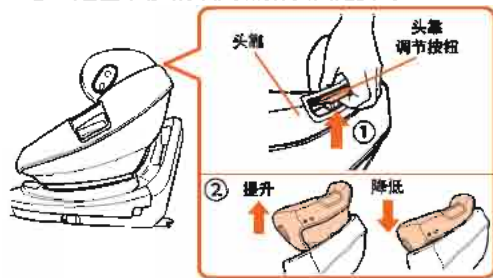

- 调整婴儿肩带位置可收紧或放松儿童安全带。
- 当儿童被儿童安全带束缚时，不要调整婴儿肩带的位置。

让幼童乘坐的方法

- 1 向上按压旋转按钮的同时，旋转座椅，使正面朝向车门一侧，以便儿童更容易就座。

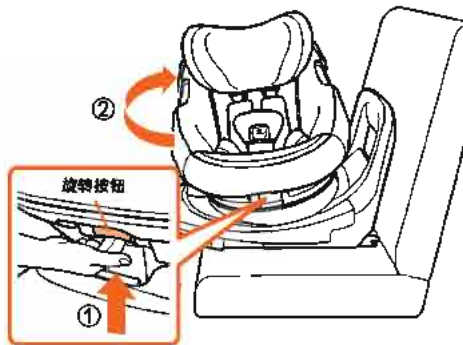

- 2 ① 按儿童安全带调节按钮（里面）的同时，
② 向前拉动左右两侧的儿童安全带，以放松儿童安全带。

※ 即使拉扯肩带套，儿童安全带也不会变松。

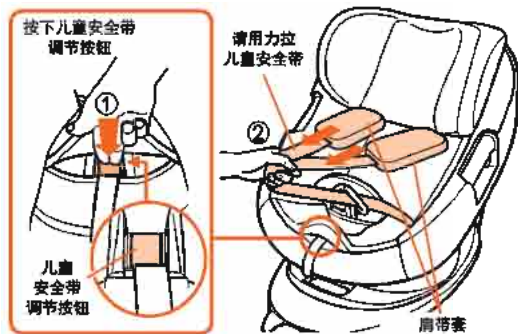

- 3 ① 按下插扣按钮，取出插扣片。
 ② 让儿童坐于儿童安全座椅，将双臂穿过肩带。
 使用内垫时请确认幼儿深坐在内垫内。
 ③ 请确认左右的肩带没有扭曲。



- ② 当使用内垫时，让幼儿深座入儿童安全座椅内。



确认左右儿童安全肩带没有扭曲

警告

- 儿童乘坐安全座椅时，请让其脱掉较厚的外套。否则可能会无法完全约束住儿童。
- 请勿让儿童穿着两腿不能分开的衣服。
- 请勿用毛巾等包裹儿童乘坐。
- 请勿让儿童如右图以不正确的姿势坐进儿童安全座椅，以免造成危险。



- 4 ① 对齐左右插扣片，然后一同插进插扣座中，直至听到“咔嚓”声。
② 确保插扣颜色显示器变成“绿色”。

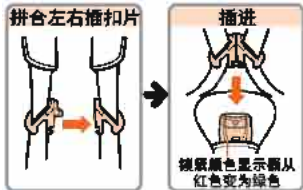

- 确保儿童汽车安全座椅的插扣片牢固插入卡扣中，且颜色显示器为绿色。
- 插扣片插入卡扣后，若显示器没有变为绿色，请不要使用儿童汽车安全座椅。

小提示



- 插扣的按钮已牢牢固定住，仅凭孩子力气是无法松开的。
- 如果没有对齐左右的插扣片，就无法插入插扣。

- 5 ① 拉下儿童腰带，牢牢地固定骨盆位置。
② 儿童肩带应始终位于儿童肩膀的中心。
③ 将调节带拉向操作者。
④ 请注意在幼童与儿童安全带之间，留大约一只成人的手空间较为合适。在安全带太紧或太松时，请调节儿童安全带的长度。



- ③ 调节带
※请勿拉扯调节带的下部



务必将儿童安全带调整到合适长度。若不根据儿童的身形调整儿童安全带，发生碰撞时儿童可能会从座椅上摔下来，或者儿童安全带过松可能会缠绕在儿童的脖子上并导致窒息。

- 6 将座椅旋转到向后或向前的位置。

让幼童离座的方法

- ① 按儿童安全带调节按钮（里面）的同时，
 - ② 向前拉动左右两侧的儿童安全带，以放松儿童安全带。
- ※ 即使拉扯肩带套，儿童安全带也不会变松。
- ③ 按插扣按钮，并从卡扣中取出插扣片。
 - ④ 使儿童离座。

在安装了内垫的状态下，儿童安全带拉至最大长度依然感觉太短时，请将头靠的高度调到最顶部，拉出儿童安全带并将头靠高度还原。

乘儿童乘坐时，请务必先将头靠调整到与儿童身高相应的高度。

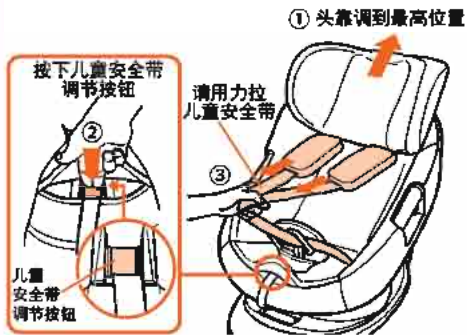



安装前事先准备

- 切勿使用与本使用说明中所述方法及本图上所示方法以外的其他方法安装儿童汽车安全座椅。
- 本儿童安全座椅不能以汽车安全带形式固定。
- 切勿将儿童汽车安全座椅安装到装有前安全气囊的汽车座椅上。发生碰撞时，展开的安全气囊会对儿童汽车安全座椅产生强大冲击，这对儿童是非常危险的。
- 支撑腿在收纳的状态下请勿进行安装。

- 1 ① 请将汽车停放在平地，以及在两边车门能完全打开的地方进行安装。

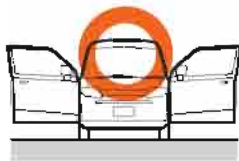

- ② 为方便进行安装，可将前座座席滑向前方，并将靠背往前倾斜。

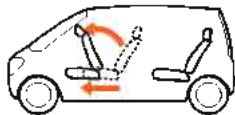

- 2 ① 将可以取出的汽车头枕卸下。
※ 将拆下的汽车头枕存放于后备厢或货厢内。
② 如可能，将汽车座椅靠背稍微倾斜。

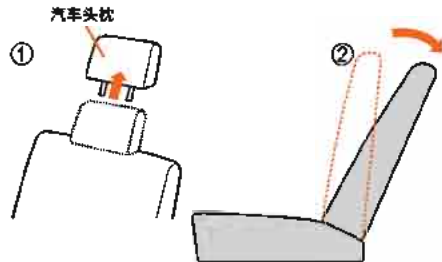

3 将 ISOFIX 插入盖子安装至 ISOFIX 固定支架上。

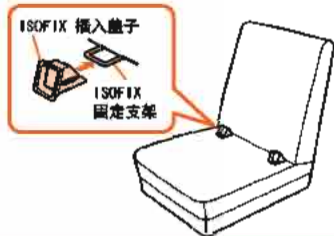

小提示

ISOFIX 固定支架有时被汽车座席挡住且难以看到时，请使用所附带的 ISOFIX 盖子可以使安装更简单，但根据车辆座席不同，如若安装后会使得本体背面和汽车座席靠背之间的空隙变大，这时请不要使用 ISOFIX 盖子，请直接安装儿童座椅。



小提示

- 安装儿童汽车座椅时无需拆卸座椅，但拆卸座椅后安装会变得更加容易。
- 如果在未拆卸座椅的情况下将安全座椅安装到车中，安装方法与先安装底座时相同。（请参阅“从车上安装的方法”）。
- 座椅有前向和后向两种使用方式，但安装方法是一样的。



从车上安装的方法

本产品有前向和后向两种使用方式，但安装方法是一样的。

- 1 ① 拆卸座椅。（请参阅“座椅的安装和拆卸”。）
② 伸展支撑腿，直至其发出“咔嚓”声并停止。
③ 向上推动底座侧面结合件调节按钮的同时，
④ 尽力拉出结合件。
※ 对左右两侧的结合件执行此步骤

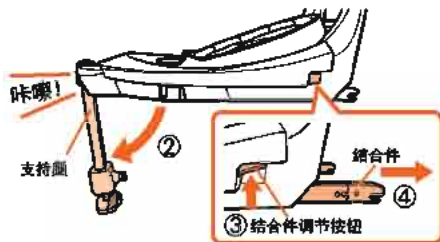

警告

请务必使用底座保护罩。

- 2 ① 安装底座套，让使用说明书存储袋位于内侧。
② 将结合件安装到左右两侧的 ISOFIX 固定支架上，并推动直至发出“咔嚓”声锁定到位。
③ 检查颜色显示器是否显示锁定状态（“绿色”可见）。



- 3 ① 向上推动左右两侧结合件调节按钮的同时，
 ② 用力推动底座，直至底座后部与汽车座椅靠背接触，然后松开底座。
 ③ 检查颜色显示器是否显示锁定状态（“绿色”可见）。



- 4 ① 按支撑腿长度调整按钮的同时，
 ② 伸展支撑腿，直至支撑腿底座牢固地压在车辆地板上。
 ③ 松开长度调整按钮，进一步伸展支撑腿，直到发出“咔嚓”声锁定。
 ④ 检查颜色显示器是否显示锁定状态（“绿色”可见）。



从车上安装的方法

- 5 若汽车座椅靠背可以倾斜，调整倾斜角度，使其与底座后部的回弹架可能小。

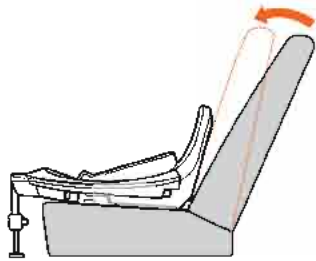

- 6 安装安全带。（请参阅“座椅的安全带扣拆回”。）

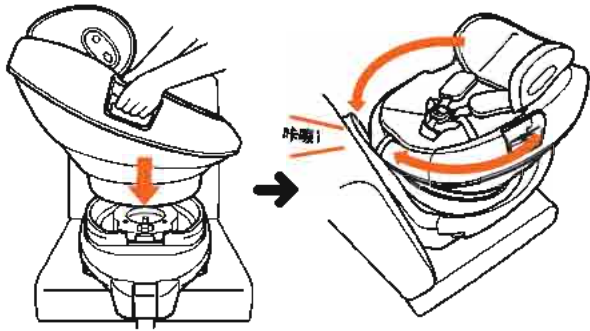

小提示

◆ 安装座椅时，请确保底座后部紧贴汽车座椅靠背。

安装完后的确认方法

当安装完成后，请通过以下几点来确认是否正确安装。

- ① 锁定显示变为“绿色”。（“绿色”为可见）。
- ② 检查支撑腿的长度是否调节妥当，以确保支撑腿底座牢固地压在车辆地板上。
- ③ 请握着底座前后左右摇动，确保安装牢固。

如有任何问题，请联系Combi的客服中心。

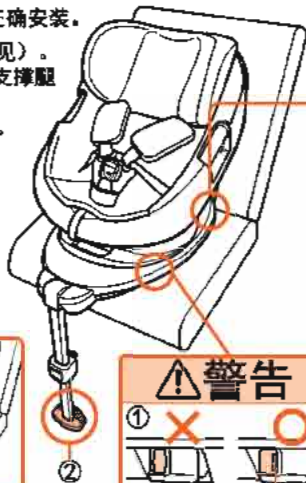

小提示



颜色显示器可能被座椅扶手等遮挡住而难以看到。这种情况下，将连接器插入ISOFIX安装扣件时，请将左右连接器一直插到底，直到发出“咔嚓”声，通过声音确认安装到位。此时，请抓住安全座椅的底座向前拉，确认底座无法移动，也没有出现左右倾斜，而是妥善安装到位，然后进行②③的完成检查。



从车上拆除的方法

1 从汽车上拆卸

- ① 拆卸座椅。（请参阅“座椅的安装和拆卸”。）
- ② 按支撑腿长度调整按钮的同时，
- ③ 缩短支撑腿。



2 ① 同时向上推动左右两侧结合件调节按钮。

- ② 向外拉底座。

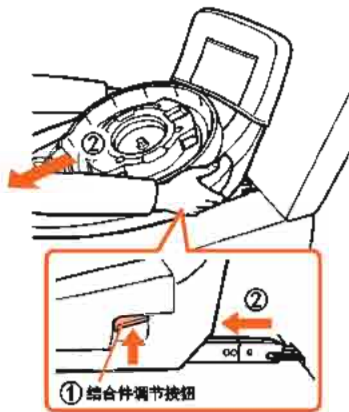

- 3
- ① 用一只手按住底座的背板。
 - ② 紧紧捏住任一侧的锁定解除按钮。
 - ③ 直直地向前拉动结合件解除按钮。
 - ④ 确认颜色指示器已经切换为解锁状态 (即看不到“绿色”部分)





- 4
- ① 向上推动底座侧面结合件调节按钮的同时，
 - ② 缩回结合件。
 - ③ 慢慢折叠支撑腿，直至其发出“咔嚓”声并停止。

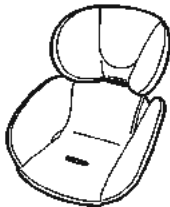

内垫的使用方法

使用方法因儿童的体重不同而有所不同。

后向（相对行车方向后向安装）	
幼儿体重少于7kg时 一定要使用 	幼儿体重7kg~13kg时  禁止使用
前向（相对行车方向前向安装）	
 禁止使用	



危险

错误使用内垫会对幼儿造成危险，请详阅说明书并正确使用内垫。



注意

请勿把拆下来的内垫放在汽车内，以免内垫在车内滚动时影响驾驶。

内垫的安装和拆除

- ① 提起头靠。(请参阅“儿童肩带位置的调节方法”。)
- ② 要安装或拆除内垫，请在头靠背面的两个位置上紧固或松开钮扣。
- ③ 按下插扣按钮，并从插扣座中取出插扣片。
- ④ 将插扣穿过中央带套穿孔，以便安装或拆除内垫。

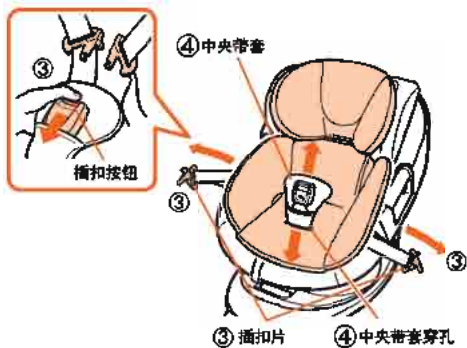
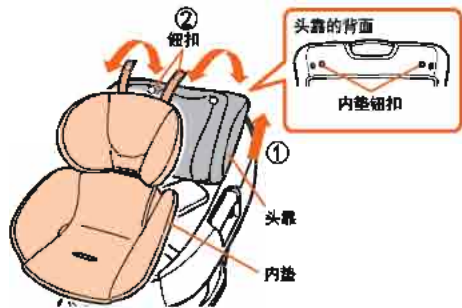

遮阳篷的使用方法

使用方法因座椅的朝向不同而有所不同。

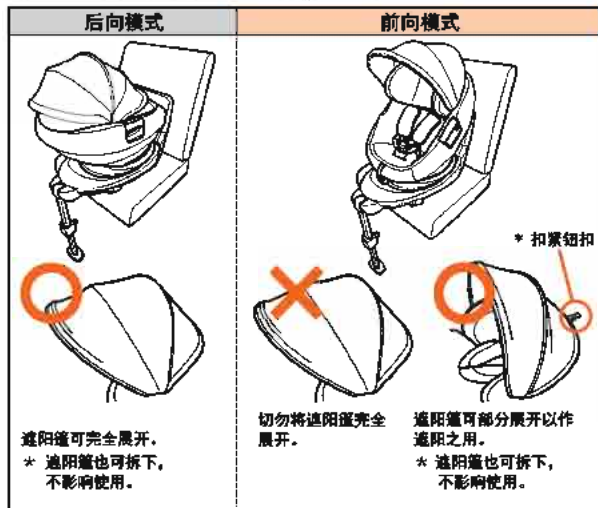

警告

- 若未按规定使用遮阳篷，则一旦发生碰撞或其它事故，幼童会触碰到遮阳篷，十分危险。务必仔细阅读说明书，并按照说明正确使用遮阳篷。
- 在前向模式下，折叠或拆卸遮阳篷。

注意

- 搬运本幼童用座椅时，请勿施力于遮阳篷。否则可能会损坏本产品。
- 切勿在遮阳篷上安装玩具、遮阳物等其它物品。紧急制动或发生碰撞时，上述物品可能会伤害到幼童。

根据产品规格，遮阳篷的形状可能会有所不同。

安装遮阳篷

- ① 提起头靠。（请参阅“儿童肩带位置的调节方法”。）
- ② 把遮阳篷向后收折。
- ③ 将左右接头 A 与头靠两侧的连接孔 A 的形状对齐，并将接头插入连接孔。
- ④ 围绕接头 A 向后旋转遮阳篷时。
- ⑤ 将左右接头 B 插入头靠两侧的连接孔 B 中，直到发出“咔嚓”声。

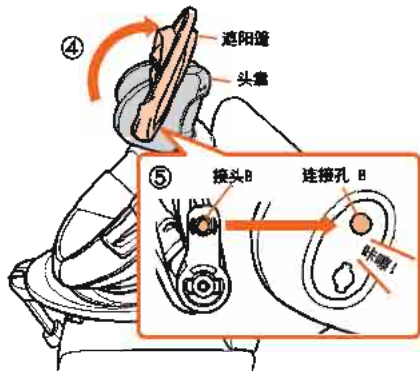
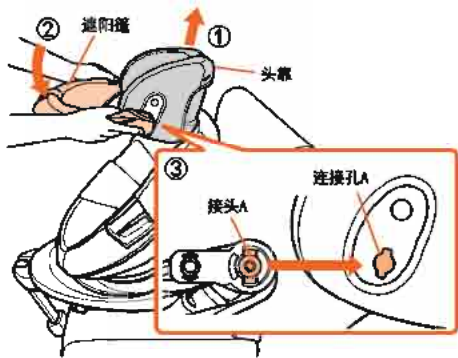

遮阳篷的使用方法

安装遮阳篷

- ⑥ 将遮阳篷背面的两个锁扣紧固在头靠套上的遮阳篷固定钮扣扣上。

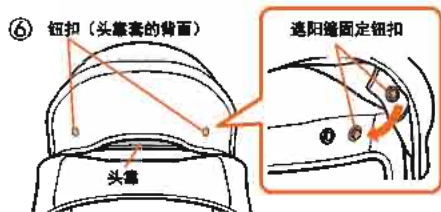

检查并确认遮阳篷插头已牢牢插入插座，且遮阳篷背面左右两边的钮扣已和头靠套上的遮阳篷固定钮扣牢牢相扣。

使用前向模式时 (遮阳)

- ① 将遮阳篷向后收折。
② 将遮阳篷背面的钮扣带子穿过篷顶的扣带环 (前向模式)，并扣紧钮扣。

扣带环 (用于前向模式)

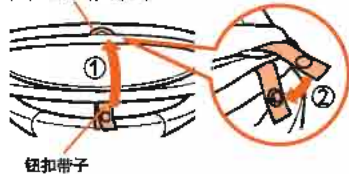

护套的安装和拆卸

持续 →

先拆卸遮阳篷，再拆卸其他护套。

安装并拆卸头靠套

- ① 提起头靠。
(请参阅“儿童肩带位置的调节方法”。)
 - ② 紧固或松开头靠套背面上部的两个挂钩。
 - ③ 安装或拆卸头靠套。
- ※ 注意不要损坏安装在头靠上的缓冲泡沫。

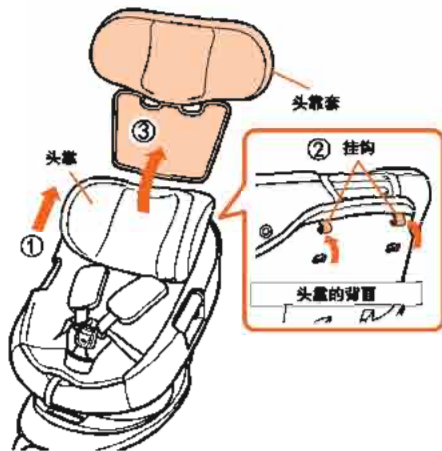

护套的安装和拆卸

座垫的安装和拆卸方法

- ① 紧固或松开座椅表面内侧左右两个挂钩。
- ② 紧固或松开椅套前侧的两个挂钩。
- ③ 紧固或松开座椅表面侧面的左右四个挂钩。
- ④ 在座垫里侧，紧固或松开调节带前端的粘扣。
- ⑤ 安装或拆卸座垫。

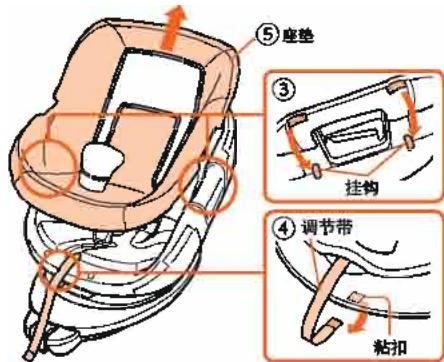
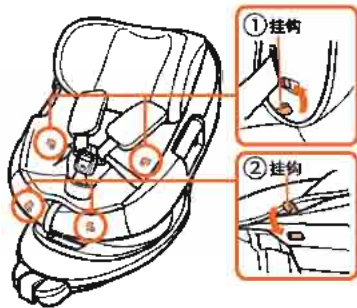

肩带套的安装和拆除方法

紧固或松开两个钮扣。

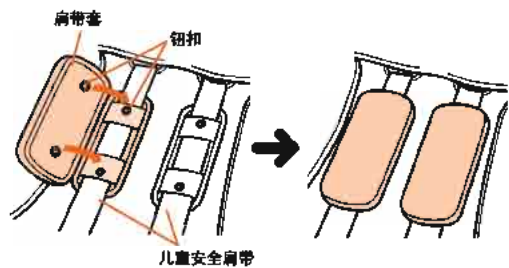

清洁及保养方法

座椅套和其他缝制部品的清洁

请遵循下述洗涤说明和注意事项

- 请遵守缝制品上所标示的洗涤指引。
- 使用洗衣机清洗时请把缝制品放进洗衣网袋，避免导致缝制品松散等烦恼。
- 温水手洗或弱速机洗。
- 请勿使用漂白剂。
- 清洗时建议使用中性洗涤剂，使用含有荧光剂、漂白剂的清洗剂可能会引起皮肤粗糙、湿疹等，所以请不要使用这类清洗剂。
- 横型洗衣机（洗衣槽横向，并且倾斜）使用的时候，请注意避免水量过少。
- 由于产品的特性，有轻微的脱色的可能。
- 建议和其他的衣物分开清洗和脱水。
- 轻轻拧干后，整理好形状，放于阴凉处晾干。
- 请勿使用熨斗熨烫。
- 请勿使用干燥机或干洗。



请勿使用未经稀释的中性洗涤剂、汽油、苯或其他有机溶剂进行清洗。否则可能会令本体和儿童安全带受损，对儿童十分危险。

遮阳篷的保养

- 请使用海绵蘸取清洗剂或温水擦拭清洁。请勿将遮阳篷浸泡在洗涤剂水溶液中。
- 使用洗涤剂清洁干净后，请使用湿（含水）毛巾或海绵擦拭，避免洗涤剂残留。
- 使用干布擦干水分，放于阴凉处晾干。
- 由于产品的特性，有轻微的脱色的可能。

本体和儿童安全带的保养

一般情况下请使用拧干的湿（含水）毛巾擦拭。如果脏污程度较为严重，可使用稀释过的中性洗涤剂清洗，然后再使用拧干的湿（含水）毛巾擦拭。清洗完毕后，放于阴凉处晾干。

聚氨酯材料

- 座椅套和其他缝制部品所用的染料可能会印染到这些部件背面的聚氨酯（泡绵）材料上。这不影响质量和安全。

内垫

- 清洗前，从内垫拆下聚氨酯材料。

保管和废弃方法

保存

本体

本产品长期不用时，请将其从汽车座席上取下，并放在通风良好、无阳光直射且儿童无法触及的地方保存。

使用说明书

始终将本使用说明书保存在底座套的存储袋内。

废弃

- 废弃本儿童安全座椅时，请遵循您所在地区的规定。
- 如果受到撞击或从高处坠落或即使掉落一次，本儿童安全座椅皆可能会受到结构性损伤。这种情况下，即使未有可见损伤，也请立即停止使用本儿童安全座椅。因事故废弃本儿童安全座椅时，请先拆下座椅套和其他部件再行废弃，以免本产品被他人重复利用。

汽车型号符合示例

Manufacturer name 制造商名称	Model Name 车型	Year 年份	Model 型式	Seat position 座席位置	Forward row 前排	Rearward row 后排	
						Outside 外侧	middle 中间
TOYOTA	C-HR	16.12~	GX#YX#	Back seat (left and right) 后座席 (左右)	NO	Yes 是	NO 否
MAZDA	CX-3	15.2~	DK#	Back seat (left and right) 后座席 (左右)	NO	Yes 是	NO 否
SUZUKI	SOLIO	15.8~	MA#	Back seat (left and right) 后座席 (左右)	NO	Yes 是	NO 否
DAIHATSU	WAKE	14.11~	LA 7	Back seat (left and right) 后座席 (左右)	NO	Yes 是	NO 否
BMW	×2	18.4~	YH 15/20	Back seat (left and right) 后座席 (左右)	NO	Yes 是	NO 否

其它的汽车座椅位置也可能适合安装此儿童约束系统。如有疑问，请咨询儿童约束系统制造商或零售商。



memo

.....

.....

.....

.....

.....

.....

.....

.....

.....

.....

Combi
The S

Combi Corporation

机动车儿童乘员用约束系统

康贝(上海)有限公司 www.combi.com.cn

注册地址: 中国(上海)自由贸易试验区英伦路38号四层414室

联络地址: 上海市淮海中路200号23楼

邮政编码: 200021

咨询热线: 021-63852688

生产厂: 东莞康贝童车玩具有限公司

生产厂地址: 东莞市塘厦镇蛟乙塘宝石路18号

产地: 广东 东莞

执行标准: GB 27887-2011

188726090